



TO.GO

Happy

IRI.TX



BENINCA[®]
TECHNOLOGY TO OPEN

TO.GO 2A TO.GO 2VA TO.GO 2AS TO.GO 2AK TO.GO 4ASE TO.GO 2QV HAPPY 2VA HAPPY 2AK IRI.TX4VA IRI.TX4AK
TO.GO 4A TO.GO 4VA TO.GO 4AS TO.GO 4AK HAPPY 4VA HAPPY 4AK

GUIDA ALLA PROGRAMMAZIONE

ARGOMENTI

ADVANCED ROLLING-CODE (ARC) 128 BIT	3
CARATTERISTICHE TECNICHE	3
HAPPY - MODELLI E CARATTERISTICHE.....	3
IRI.TX - MODELLI E CARATTERISTICHE.....	4
TO.GO - MODELLI E CARATTERISTICHE.....	4
I RICEVITORI.....	5
EEPROM	5
MEMORIZZAZIONE TRASMETTITORI	6
RICEVITORE IN BOX (ONE.2WB/ONE.2WO E PRECEDENTI)	6
RICEVITORE AD INNESTO (ONE.2WI E PRECEDENTI)	6
CENTRALI DI COMANDO CON RADIO INTEGRATA E PULSANTE DI APPRENDIMENTO.....	7
CENTRALI DI COMANDO CON RADIO INTEGRATA E DISPLAY LCD.....	7
FUNZIONI AVANZATE	8
SELEZIONE TIPO DI CODIFICA (TO.GO/HAPPY VA).....	8
SELEZIONE TIPO DI CODIFICA (IRI.TX VA)	8
ATTIVAZIONE TASTO NASCOSTO.....	8
APPRENDIMENTO REMOTO.....	9
CLONAZIONE TRASMETTITORI.....	10
CANALI AGGIUNTIVI.....	11
SOSTITUZIONE BATTERIA.....	12
TO.GO.....	12
HAPPY	12
IRI.TX.....	12
SMALTIMENTO	13

> ADVANCED ROLLING-CODE (ARC) 128 BIT

L'introduzione della nuova codifica rolling-code a 128 bit ARC porta ad un livello superiore la sicurezza del sistema radio Benincà.

La presenza del logo ARC sulla confezione del prodotto garantisce la compatibilità della ricevente al nuovo standard.



La memorizzazione dei nuovi trasmettitori ARC è del tutto analoga a quella dei normali trasmettitori Rolling Code con codifica HCS*, ma occorre tenere presente che:

Trasmettitori ARC e Rolling Code HCS non possono essere memorizzati nella stessa ricevente contemporaneamente, poiché le due tipologie di codifica sono incompatibili tra loro.

Il primo trasmettitore memorizzato stabilisce la tipologia di trasmettitori da utilizzare in seguito. Se il primo trasmettitore memorizzato è ARC, non sarà possibile memorizzare trasmettitori Rolling Code HCS, e viceversa.

I trasmettitori a codice fisso possono essere utilizzati solo in abbinamento ai trasmettitori Rolling Code HCS, portando la logica (o il dip/switch) CVAR in OFF. Non sono quindi utilizzabili in abbinamento ai trasmettitori ARC. Se il primo trasmettitore Rolling Code memorizzato è un ARC la logica CVAR è ininfluente.

Se si desidera cambiare tipologia di trasmettitori è necessario procedere con un reset della ricevente (come indicato nel manuale del dispositivo).

** Per Rolling-Code HCS si intendono i tradizionali trasmettitori Rolling Code Benincà normalmente utilizzati prima dell'introduzione della nuova codifica ARC.*



IMPORTANTE! Alcuni prodotti possono utilizzare esclusivamente i nuovi trasmettitori ARC e non consentono l'utilizzo dei trasmettitori HCS o codice fisso. Questi articoli sono contrassegnati dal bollino "ARC Only".

> CARATTERISTICHE TECNICHE

	IRI.TX 4VA	IRI.TX 4AK	HAPPY 2AK HAPPY 4AK	HAPPY 2VA HAPPY 4VA	TO.GO 2A TO.GO 4A	TO.GO 2VA TO.GO 4VA	TO.GO 2AK TO.GO 4AK	TO.GO 2AS TO.GO 4AS	TO.GO 4QV
Alimentazione	batteria alcalina 12V tipo A23								
Durata batteria	2 anni con 10 trasmissioni al giorno								
Codifica radio	Rolling code 128bit ARC e rolling code 64bit HCS	Rolling code 128bit ARC o codice fisso	Rolling code 128bit ARC o codice fisso	Rolling code 128bit ARC e rolling code 64bit HCS	Rolling code 128bit ARC	Rolling code 128bit ARC e rolling code 64bit HCS	Rolling code 128bit ARC o codice fisso	Rolling code 128bit ARC	Rolling code 64bit HCS
Frequenza trasmissione	433,92 Mhz								868 Mhz
Temperatura funzionamento	(-0 +50) °C								
Portata	230 m in aria libera in assenza di disturbi								
Grado di protezione	IP40								
Dimensioni	68x40x15 mm		68x41x15 mm						65x40x14 mm

> IRI.TX - MODELLI E CARATTERISTICHE



IRI.TX 4VA

Trasmettitore rolling code 433,92MHz a 2 o 4 canali con codifica ARC o HCS (configurabile). Fornito di fabbrica con codifica ARC, può essere utilizzato con entrambe le tipologie di ricevitori Rolling-code Benincà.



IRI.TX 4AK

Trasmettitore rolling code ARC 433,92MHz a 2 o 4 canali. Versione clonabile, consente di realizzare un duplicato di un trasmettitore ARC o Codice Fisso già memorizzato o può essere utilizzato come un normale trasmettitore con codifica ARC.

> HAPPY - MODELLI E CARATTERISTICHE



HAPPY 2VA - HAPPY 4VA

Trasmettitore rolling code 433,92MHz a 2 o 4 canali con codifica ARC o HCS (configurabile). Fornito di fabbrica con codifica ARC, può essere utilizzato con entrambe le tipologie di ricevitori Rolling-code Beninca.



HAPPY 2AK - HAPPY 4AK

Trasmettitore rolling code ARC 433,92MHz a 2 o 4 canali. Versione clonabile, consente di realizzare un duplicato di un trasmettitore ARC o Codice Fisso già memorizzato o può essere utilizzato come un normale trasmettitore con codifica ARC.

> TO.GO - MODELLI E CARATTERISTICHE



TO.GO 2A - TO.GO 4A

Trasmettitore rolling code 433,92MHz a 2 o 4 canali con codifica ARC da utilizzare esclusivamente con i nuovi ricevitori ARC compatibili.



TO.GO 2VA - TO.GO 4VA

Trasmettitore rolling code 433,92MHz a 2 o 4 canali con codifica ARC o HCS (configurabile). Fornito di fabbrica con codifica ARC, può essere utilizzato con entrambe le tipologie di ricevitori Rolling-code Beninca.



TO.GO 2AS - TO.GO 4AS

Trasmettitore 433,92MHz a 2 o 4 canali e codifica rolling code con codifica ARC forniti in confezioni con serial number consecutivo.

La confezione riporta i numeri seriali iniziale e finale, da utilizzare con il programmatore Advantouch per memorizzare un elevato numero di trasmettitori in un'unica operazione.



TO.GO 2AK - TO.GO 4AK

Trasmettitore rolling code ARC 433,92MHz a 2 o 4 canali. Versione clonabile, consente di realizzare un duplicato di un trasmettitore ARC o Codice Fisso già memorizzato o può essere utilizzato come un normale trasmettitore con codifica ARC.



TO.GO 4QV

Trasmettitore rolling code 868MHz a 4 canali con codifica HCS.

> I RICEVITORI

I ricevitori compatibili con i nuovi trasmettitori ARC possono essere di 4 diverse tipologie:



Ricevitore esterno in box da applicare all'interno del contenitore centrale per le centrali sprovviste di ricevitore integrato.

Questo tipo di ricevitori dispone di una morsettiera per il collegamento dell'alimentazione, dell'antenna radio e di due uscite configurabili. Essendo un dispositivo del tutto indipendente può essere utilizzato per qualsiasi tipo di applicazione che richieda un controllo radio.

In questa guida faremo riferimento al modello ONE2WB (cod. articolo 9673103), un ricevitore bicanale che gestisce le codifiche ARC, HCS e codice fisso

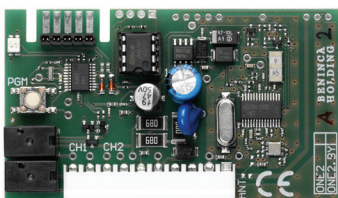

Ricevitore ad innesto per centrali di comando dotate di connettore rapido molex.

Questo tipo di ricevitori una volta inserito nel connettore della centrale, si comporta come un ricevitore integrato, riceve alimentazione e segnale antenna dalla centrale e i canali di commutazione vengono gestiti dalla centrale. La programmazione avviene utilizzando il pulsante e il led di segnalazione presente sul ricevitore.

In questa guida faremo riferimento al modello ONE2WI (cod. articolo 9673102), un ricevitore bicanale che gestisce le codifiche ARC, HCS e codice fisso



Ricevitore integrato nella centrale di comando con programmazione a mezzo pulsanti e trimmer/dip-switches.

In questo tipo di centrali è presente un pulsante di programmazione e un LED di segnalazione che consente la programmazione delle funzioni della ricevente integrata.

In questa guida faremo riferimento al modello CPJ3, la centrale incorporata nei motoriduttori JM.3, la procedura comunque risulta analoga a quella di altri modelli di centrale con ricevitore integrato.

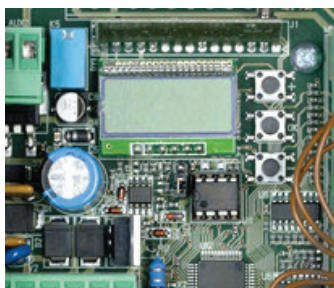

Ricevitore integrato nella centrale di comando con programmazione a mezzo **display LCD**.

In questo tipo di centrali è sempre presente un menu radio tramite il quale è possibile eseguire tutte le operazioni di programmazione della ricevente integrata. Il menu radio consente inoltre la gestione di funzioni avanzate specifiche per ogni dispositivo.

In questa guida faremo riferimento al modello BRAINY, la procedura comunque risulta analoga a quella di altri modelli di centrale con display LCD

> EEPROM

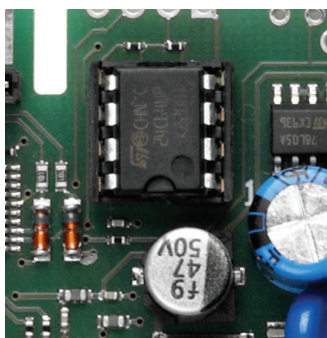

E' importante sapere che la maggior parte dei ricevitori Benincà memorizzano i codici dei trasmettitori in una speciale memoria (EEPROM) estraibile.

Nella figura a lato vedete una EEPROM installata in una centrale, nelle istruzioni fornite con il dispositivo è sempre indicata la posizione della EEPROM.

In caso di sostituzione di una centrale o di una ricevente, potete rimuovere la EEPROM dalla vecchia scheda ed installarla su quella nuova (purchè i dispositivi siano dello stesso modello). In questo modo eviterete di dover rimemorizzare tutti i trasmettitori, una funzione molto utile specialmente nel caso di una ricevente utilizzata da molti utenti (condomini, residence, comunità).

Esiste inoltre una versione EEPROM speciale ad alta capacità (art MEM 2048) in grado di memorizzare un elevato numero di trasmettitori (2048), superando i limiti delle EEPROM standard (solitamente 64 codici).

> MEMORIZZAZIONE TRASMETTITORI

> RICEVITORE IN BOX (ONE.2WB/ONE.2WO E PRECEDENTI)

Collegate l'antenna all'apposito ingresso utilizzando esclusivamente cavo RG58, quindi alimentate il dispositivo rispettando le indicazioni del manuale.

I ricevitori in box dispongono normalmente di due canali di trasmissione (CH1 e CH2), per identificare il canale su cui si sta effettuando la programmazione viene utilizzato il colore del LED:

Il canale CH 1 è associato al colore ROSSO

il canale CH 2 è associato al colore VERDE

Per memorizzare un trasmettitore procedere come segue:

- Premere il pulsante Program, utilizzando una graffetta fino all'accensione del led rosso.
- Entro 5 secondi premere il pulsante del trasmettitore da associare al canale 1.
- Entro i 5 secondi successivi è possibile memorizzare un nuovo trasmettitore sul canale 1.
- Per associare il canale 2 premere 2 volte il pulsante Program del dispositivo fino all'accensione del led verde.
- Entro 5 secondi premere il pulsante del trasmettitore da associare al canale 2.
- Entro i 5 secondi successivi è possibile memorizzare un nuovo trasmettitore sul canale 2.

I ricevitori in box consentono inoltre la configurazione di altre funzioni, come ad esempio l'impostazione di un tempo di commutazione o la configurazione della modalità di commutazione dell'uscita (monostabile/bistabile). Consultate le istruzioni fornite con il dispositivo per ulteriori informazioni.

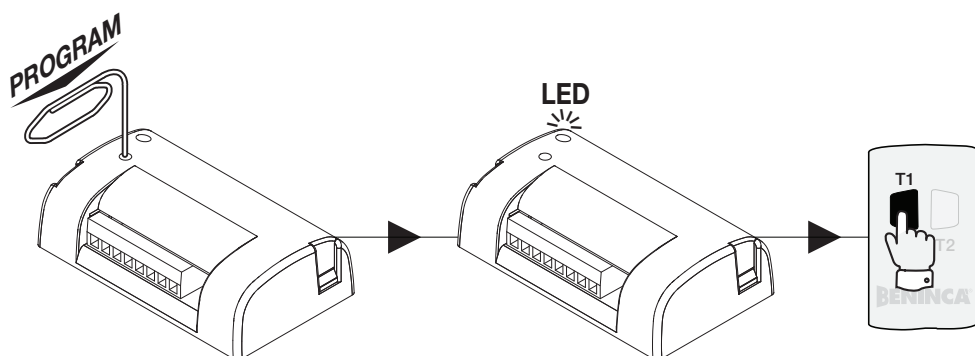

> RICEVITORE AD INNESTO (ONE.2WI E PRECEDENTI)

Inserite il ricevitore ad innesto nel connettore molex presente nella centrale di comando.

Il connettore tipo molex ha un verso di inserimento che deve essere rispettato.

La centrale deve essere alimentata, l'antenna deve essere collegata agli appositi morsetti utilizzando esclusivamente cavo RG58.

I ricevitori ad innesto dispongono normalmente di due canali di trasmissione (CH1 e CH2), per identificare il canale su cui si sta effettuando la programmazione viene utilizzato il colore del LED:

Il canale CH 1 è associato al colore ROSSO

il canale CH 2 è associato al colore VERDE

Per memorizzare un trasmettitore procedere come segue:

- Premere il pulsante Program, fino all'accensione del led rosso.
- Entro 5 secondi premere il pulsante del trasmettitore da associare al canale 1.
- Entro i 5 secondi successivi è possibile memorizzare un nuovo trasmettitore sul canale 1.
- Per associare il canale 2 premere 2 volte il pulsante Program del dispositivo fino all'accensione del led verde.
- Entro 5 secondi premere il pulsante del trasmettitore da associare al canale 2.
- Entro i 5 secondi successivi è possibile memorizzare un nuovo trasmettitore sul canale 2.

I ricevitori ad innesto consentono inoltre la configurazione di altre funzioni, come ad esempio l'impostazione di un tempo di commutazione o la configurazione della modalità di commutazione dell'uscita (monostabile/bistabile). Consultate le istruzioni fornite con il dispositivo per ulteriori informazioni.

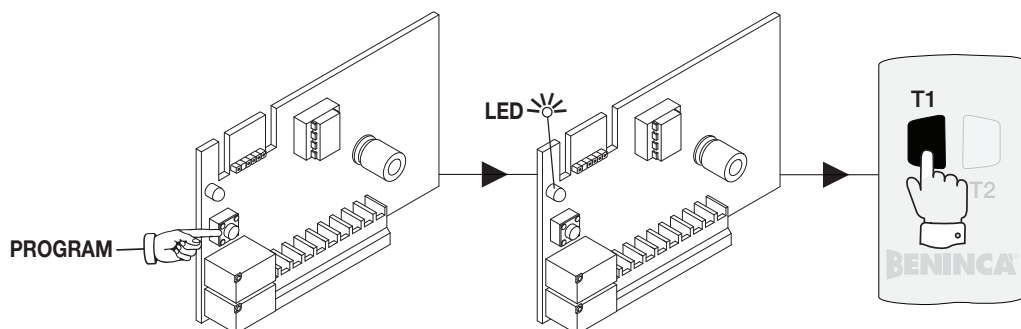

> CENTRALI DI COMANDO CON RADIO INTEGRATA E PULSANTE DI APPRENDIMENTO

In questo tipo di centrali è presente un pulsante di programmazione e un LED di segnalazione che consente la programmazione delle funzioni della ricevente integrata.

La centrale deve essere alimentata, l'antenna deve essere collegata agli appositi ingressi utilizzando esclusivamente cavo RG58.

Il nome del pulsante e del LED possono variare a seconda della centrale, nell'esempio che riportiamo di seguito facciamo riferimento ad una centrale CP.J3:

- Premere 1 volta il pulsante PGM per 1s, il LED DL1 inizia a lampeggiare con 1s di pausa ad indicare che la ricevente è in attesa di un codice trasmettitore.
- Premere entro 10s il pulsante del trasmettitore che si desidera memorizzare con funzione P.P., dopo la memorizzazione il ricevitore esce automaticamente dalla fase di programmazione.
- Entro 10s dalla memorizzazione è possibile memorizzare ulteriori trasmettitori.
- Alcune centrali utilizzano il LED o la luce di cortesia per dare conferma dell'avvenuta memorizzazione.
- Per uscire dalla programmazione, senza memorizzare nessun trasmettitore, attendere 10s.

Alcune centrali di comando possono disporre di funzioni particolari (apertura pedonale, secondo canale radio) consultate le istruzioni del dispositivo per ulteriori informazioni.

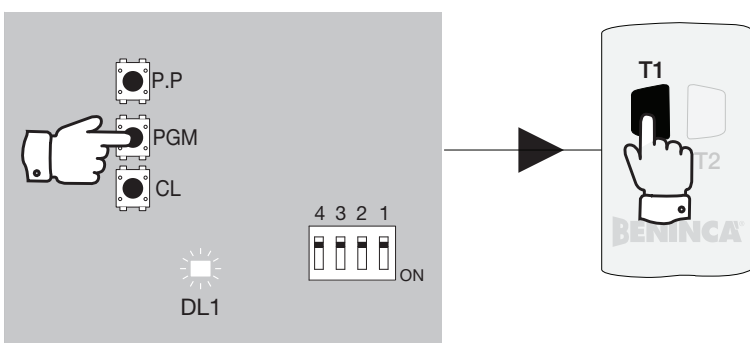

> CENTRALI DI COMANDO CON RADIO INTEGRATA E DISPLAY LCD

In questo tipo di centrali è presente un menu radio tramite il quale è possibile eseguire tutte le operazioni di programmazione della ricevente integrata.

La centrale deve essere alimentata, l'antenna deve essere collegata agli appositi ingressi utilizzando esclusivamente cavo RG58.

Premere il pulsante <OK>, il display LCD si accende e si porta nel primo menu disponibile (solitamente "Parametri" PAR).

- Con il pulsante <+> o <-> portarsi nel menu "RADI" (RADIO).
- Premere il pulsante <OK>, il display mostra la prima funzione disponibile nel menu (normalmente la funzione PP).
- Scegliere con il pulsante <+> o <-> la funzione "PP".
- Premere il pulsante <OK>, il display visualizza la scritta "PUSH" ad indicare l'attesa di un pulsante chiede di premere il pulsante del trasmettitore che si desidera associare.
- A operazione conclusa comparirà "OK" sul display.

Il menu radio dispone inoltre di altre funzioni specifiche per la tipologia di centrale (apertura pedonale, secondo canale radio, apre/chiude separato) consultate le istruzioni fornite con il dispositivo

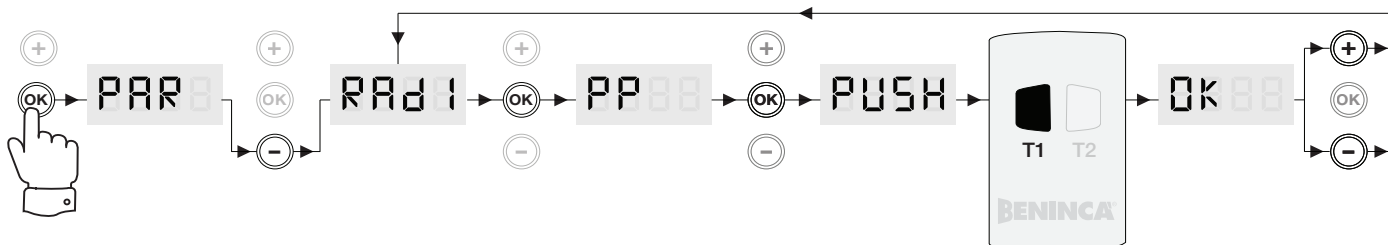

> FUNZIONI AVANZATE

> SELEZIONE TIPO DI CODIFICA (TO.GO/HAPPY VA)

I trasmettitori della serie VA possono operare sia in modalità HCS sia in modalità ARC. Questo consente di utilizzare i trasmettitori anche su impianti dotati di ricevitori HCS.

Per modificare il tipo di codifica:

- Premere e mantenere premuti simultaneamente i tasti T1 e T2.
- Dopo circa 3 secondi il LED inizia a lampeggiare, il numero di lampeggi indica la codifica attualmente impostata:
 - 3 lampeggi e pausa 1 secondo, il trasmettitore è configurato come ARC
 - 4 lampeggi e pausa 1 secondo, il trasmettitore è configurato come ARC + HCS*
 - 2 lampeggi e pausa 1 secondo, il trasmettitore è configurato come HCS
- Mantenendo premuti i pulsanti T1-T2 dopo circa 20 secondi il LED si accende fisso per circa 3s. Rilasciando i pulsanti durante questi 3s il trasmettitore viene configurato con la modalità di funzionamento successiva (modalità 3 lamp >> 4 lamp >> 2 lamp >> 3 lamp >> 4 lamp >> ecc).

 Se i pulsanti T1/T2 vengono rilasciati quando il LED non è acceso con luce fissa, non viene effettuata nessuna modifica alla configurazione.

*In questa modalità i tasti a sinistra (T1 e T3) sono codificati ARC e quelli a destra (T2 e T4) sono codificati HCS. Questa modalità è disponibile solo per trasmettitori contrassegnati "128".

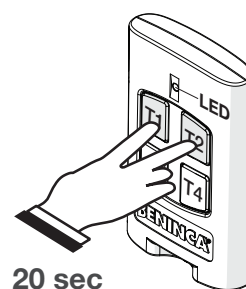

20 sec

> SELEZIONE TIPO DI CODIFICA (IRI.TX VA)

I trasmettitori IRI.TX della serie VA possono operare sia in modalità HCS (Benincà Rolling-code) sia in modalità ARC (Advanced Rolling-code).

Questo consente di utilizzare i trasmettitori anche su impianti dotati di ricevitori HCS. Il trasmettitore viene fornito di fabbrica con la codifica ARC.

Per modificare il tipo di codifica:

- Premere e mantenere premuti simultaneamente i tasti T1 e T2.
- Dopo circa 3 secondi il LED inizia a lampeggiare, il numero di lampeggi indica la codifica attualmente impostata:
 - 3 lampeggi e pausa 1 secondo, il trasmettitore è configurato come ARC
 - 4 lampeggi e pausa 1 secondo, il trasmettitore è configurato come ARC + HCS*
 - 2 lampeggi e pausa 1 secondo, il trasmettitore è configurato come HCS
- Mantenendo premuti i pulsanti T1-T2 dopo circa 20 secondi il LED si accende fisso per circa 3s. Rilasciando i pulsanti durante questi 3s il trasmettitore viene configurato con la modalità di funzionamento successiva (modalità 3 lamp >> 4 lamp >> 2 lamp >> 3 lamp >> 4 lamp >> ecc).

 Se i pulsanti T1/T2 vengono rilasciati quando il LED non è acceso con luce fissa, non viene effettuata nessuna modifica alla configurazione

*In questa modalità i tasti T1 e T3 sono codificati ARC e T2 e T4 sono codificati HCS.

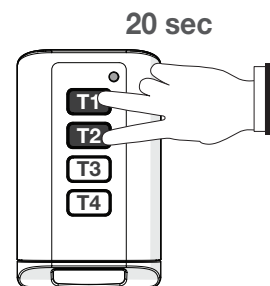

20 sec

> ATTIVAZIONE TASTO NASCOSTO

Alcune funzioni avanzate richiedono la pressione del "Tasto Nascosto".

Nei trasmettitori tradizionali, il tasto nascosto è un pulsante interno al contenitore che deve essere premuto con una graffetta o un filo di ferro.

Nei nuovi trasmettitori TO.GO/HAPPY/IRI.TX ARC la funzione "Tasto Nascosto" si ottiene premendo simultaneamente i tasti T1 e T2 per almeno 3 secondi.

Quando il led lampeggia significa che il codice "Tasto nascosto" è stato trasmesso.

Attenzione: Se il led lampeggia prima dei 3 secondi significa che la pressione dei tasti non è stata simultanea e non è stato inviato il codice "Tasto nascosto"

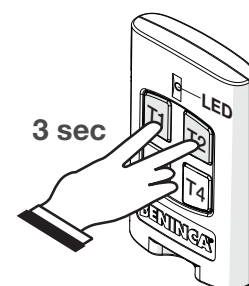

3 sec

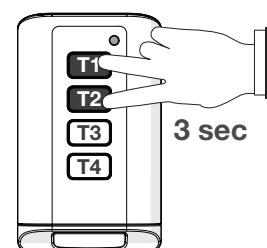

3 sec

> APPRENDIMENTO REMOTO

L'apprendimento remoto consente di memorizzare un nuovo trasmettitore nella ricevente se si dispone di un trasmettitore già memorizzato, senza necessità di accedere alla ricevente.

Si ottiene quindi rapidamente un nuovo trasmettitore analogo a quello originariamente memorizzato.

E' necessario **operare nel raggio di ricezione** della ricevente.

La procedura è diversa a seconda del dispositivo utilizzato, si possono comunque riassumere in due modalità:

Apprendimento Remoto Nei Ricevitori One WB/WI

Procedere come segue:

- Premere il tasto nascosto del trasmettitore memorizzato, ossia la combinazione simultanea dei tasti T1 e T2 per 3 secondi (il led rosso del trasmettitore inizia a lampeggiare)
- Premere entro 5 secondi il tasto del trasmettitore già memorizzato corrispondente al canale da associare al nuovo trasmettitore.
- Premere entro 5 secondi il tasto del nuovo trasmettitore da associare al canale scelto.
- La ricevente esce dalla programmazione, verificare il corretto funzionamento del nuovo trasmettitore memorizzato.

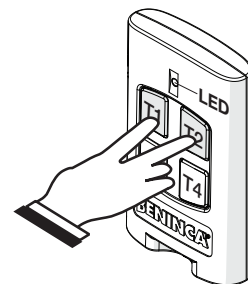

La procedura può essere così riassunta:

- Tasto nascosto del trasmettitore già operativo (T1+T2 per 3s)
- Tasto del trasmettitore già operativo con la funzione da duplicare (entro 5s)
- Tasto del nuovo trasmettitore (5s)

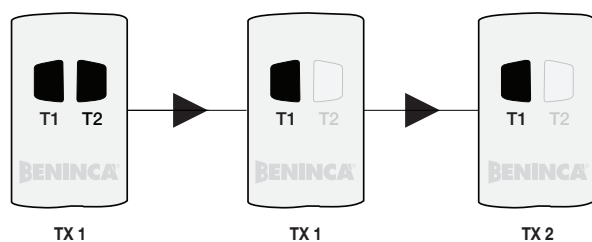

Note:

L'apprendimento remoto è possibile solo con trasmettitore ARC e HCS, non è possibile con i trasmettitori a codice fisso.

Apprendimento Remoto Nei Ricevitori Incorporati Nelle Centrali Di Comando

Procedere come segue:

- Premere il tasto nascosto del trasmettitore memorizzato (il led rosso del trasmettitore inizia a lampeggiare)
- Premere entro 5 secondi il tasto del trasmettitore già memorizzato corrispondente al canale da associare al nuovo trasmettitore.
- Premere il tasto nascosto del trasmettitore da memorizzare (il led rosso del trasmettitore inizia a lampeggiare)
- Premere entro 5 secondi il tasto del nuovo trasmettitore da associare al canale scelto.
- La ricevente esce dalla programmazione, verificare il corretto funzionamento del nuovo trasmettitore memorizzato.

La procedura può essere così riassunta:

- Tasto nascosto del trasmettitore già operativo (T1+T2 per 3s)
- Tasto del trasmettitore già operativo con la funzione da duplicare (entro 5s)
- Tasto nascosto del nuovo trasmettitore (T1+T2 per 3s)
- Tasto del nuovo trasmettitore (5s)

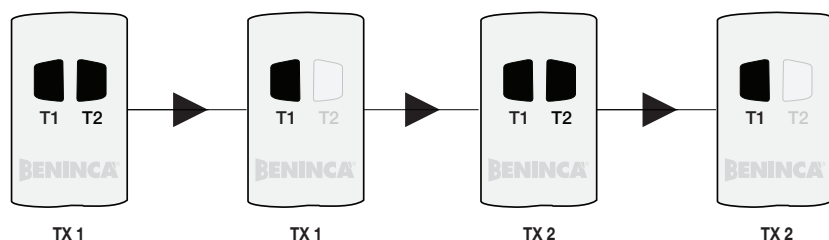

Note:

Alcune centrali segnalano le varie fasi dell'apprendimento utilizzando la luce di cortesia o il lampeggiante.

L'apprendimento remoto è possibile solo con trasmettitore ARC e HCS, non è possibile con i trasmettitori a codice fisso.

Per motivi di sicurezza, viene impedito l'apprendimento remoto durante le fasi apertura/chiusura del motore.

In alcuni casi, la procedura deve essere eseguita con le ante completamente in apertura, consultate le istruzioni del dispositivo.

TO.GO AK / HAPPY AK / IRI.TX AK

Per clonazione si intende la capacità dei trasmettitori delle serie AK, di essere programmati con lo stesso codice di un trasmettitore ARC o a Codice Fisso* già memorizzato in una ricevente, oppure di sostituire la maggior parte dei trasmettitori a codice fisso presenti sul mercato con una procedura semplice e veloce senza bisogno né di accedere al ricevitore né di aprire il radiocomando. Un'importante novità introdotta in queste nuove versioni AK è l'implementazione della doppia codifica, ARC o fissa: questo consente un utilizzo del trasmettitore come un normale trasmettitore clonabile, o come un vero e proprio trasmettitore ARC a codice variabile. Infatti il radiocomando AK, se non utilizzato per clonare un radiocomando a codice fisso, di default trasmette il codice con codifica Advanced Rolling Code.

L'unico modo per farlo trasmettere a codice fisso è quello di programmarlo a partire da un TO.GOWP o un TO.GOWK o da altri trasmettitori della serie AK già programmati con codice fisso.

Clonazione rapida

Con la clonazione rapida si replica esattamente ogni singolo canale del trasmettitore originale (già memorizzato) nel nuovo trasmettitore AK, si consiglia di utilizzare un 2AK per clonare un originale bicanale e un 4AK per clonare un quadricanale.

Procedere come segue:

- 1) **premere e mantenere premuto il tasto T1 del nuovo trasmettitore AK.** Quando si preme il pulsante T1 il led si accende con luce fissa, dopo 5 secondi inizierà a lampeggiare velocemente, dopo 15s a lampeggiare lentamente.
- 2) **dopo circa 15s**, disporre il trasmettitore originale vicino al nuovo trasmettitore come mostrato in figura, e, continuando a mantenere premuto il tasto T1 del trasmettitore nuovo, premere un pulsante qualsiasi del trasmettitore originale.
- 3) se la procedura è riuscita il led del nuovo trasmettitore AK si spegnerà. Rilasciare tutti i tasti premuti.

Tutti i canali del trasmettitore originale sono replicati sul nuovo trasmettitore AK.

N.B.: Utilizzare per entrambi i telecomandi batterie cariche.

Se dopo 15 sec. il led rosso del nuovo trasmettitore non si è ancora spento, rilasciare i tasti dei telecomandi e dopo 1 minuto, ripetere le operazioni dalla numero 1, prestando attenzione nel posizionare il trasmettitore originale come riportato in figura.

Clonazione avanzata

Nella clonazione avanzata è possibile scegliere quale canale del trasmettitore originale (già memorizzato) andrà replicato sul nuovo trasmettitore AK.

Ad esempio si può replicare il canale 3 di un vecchio trasmettitore sul canale 1 di un trasmettitore AK, cosa non consentita dalla clonazione rapida.

Procedere come segue:

- 1) sul nuovo AK, **premere e mantenere premuto il tasto che si desidera replichi la funzione dell'originale.** Quando si preme il pulsante il led si accende con luce fissa, dopo 5 secondi inizierà a lampeggiare velocemente.
- 2) **trascorsi i 5s**, disporre il trasmettitore originale vicino al nuovo trasmettitore come mostrato in figura, e, continuando a mantenere premuto il tasto del trasmettitore nuovo, premere il pulsante del trasmettitore originale a cui si desidera copiare il codice.
- 3) se la procedura è riuscita il led del nuovo trasmettitore AK si spegnerà. Rilasciare tutti i tasti premuti.

Il canale scelto nel trasmettitore originale è ora replicato nel nuovo trasmettitore AK.

N.B.: Utilizzare per entrambi i telecomandi batterie cariche.

Se dopo 30 sec. il led si spegne rilasciare i tasti dei telecomandi e ripetere le operazioni dalla numero 1, prestando attenzione nel posizionare il trasmettitore originale come riportato in figura.

* Non è possibile clonare trasmettitori con codifica HCS.

ATTENZIONE!

Le posizioni indicate nelle figure seguenti garantiscono la migliore comunicazione tra i trasmettitori durante la fase di clonazione.

NEW: Nuovo trasmettitore AK - ORIGINAL: Trasmettitore già memorizzato.

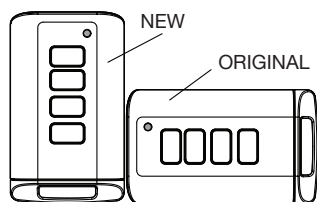

IRI.TX > IRI.TX AK

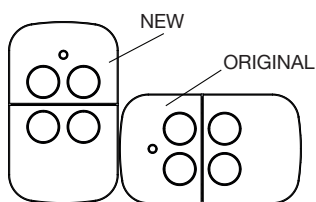

HAPPY > HAPPY AK

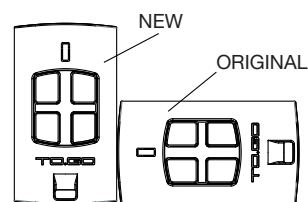

TO.GO > TO.GO AK

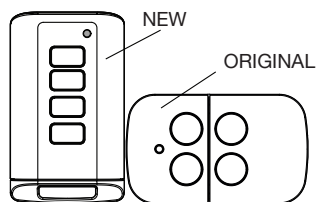

IRI.TX > TO.GO AK

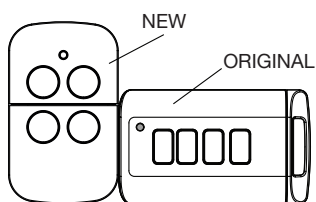

HAPPY > IRI.TX AK

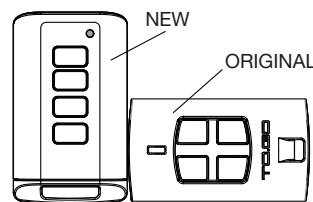

IRI.TX.GO > TO.GO AK

> CANALI AGGIUNTIVI

Tutti i trasmettitori ARC a 4 canali, con la sola esclusione dei clonabili AK, dispongono di ulteriori 5 canali di trasmissione da selezionare tramite la pressione simultanea di due tasti. Si ottengono quindi i canali dal 5 al 9, a seconda della combinazione di tasti selezionata.

Fate riferimento agli schemi in questa pagina, se necessario potete stampare lo schema e utilizzarlo come promemoria. La combinazione di tasti 1+2 è riservata alla funzione tasto nascosto.

E' importante, sia durante la fase di apprendimento, sia durante la fase di trasmissione, che la pressione della coppia di tasti avvenga simultaneamente, in caso contrario il trasmettitore invierà il codice del canale che è stato premuto per primo.

IRI.TX



CH1



CH2



CH3



CH4



N/A



CH5



CH6



CH7



CH8



CH9

HAPPY



CH1



CH2



CH3



CH4



N/A



CH5



CH6



CH7



CH8



CH9

TO.GO



CH1



CH2



CH3



CH4



N/A



CH5



CH6



CH7



CH8



CH9

> SOSTITUZIONE BATTERIA

Se nel normale funzionamento, alla pressione di un qualsiasi pulsante, il LED lampeggia, significa che la batteria sta per scaricarsi e deve essere sostituita.

Sostituire la batteria rispettando la polarità, il simbolo + è indicato nel circuito stampato.

ATTENZIONE!

Le batterie sono rifiuti speciali, per il loro smaltimento attenersi alle normative vigenti in materia.

TO.GO

Aprire il coperchio aiutandosi con un cacciavite come in figura, effettuando una leggera pressione su entrambe le fessure di aggancio.

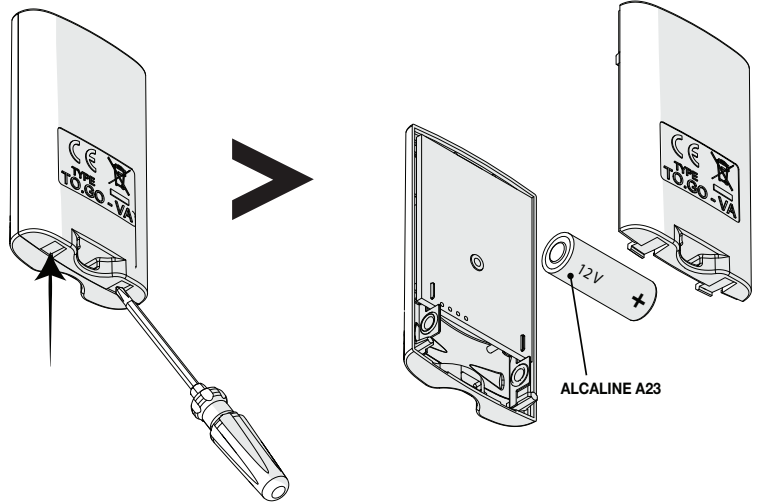

HAPPY

Aprire il coperchio aiutandosi con un cacciavite come in figura.

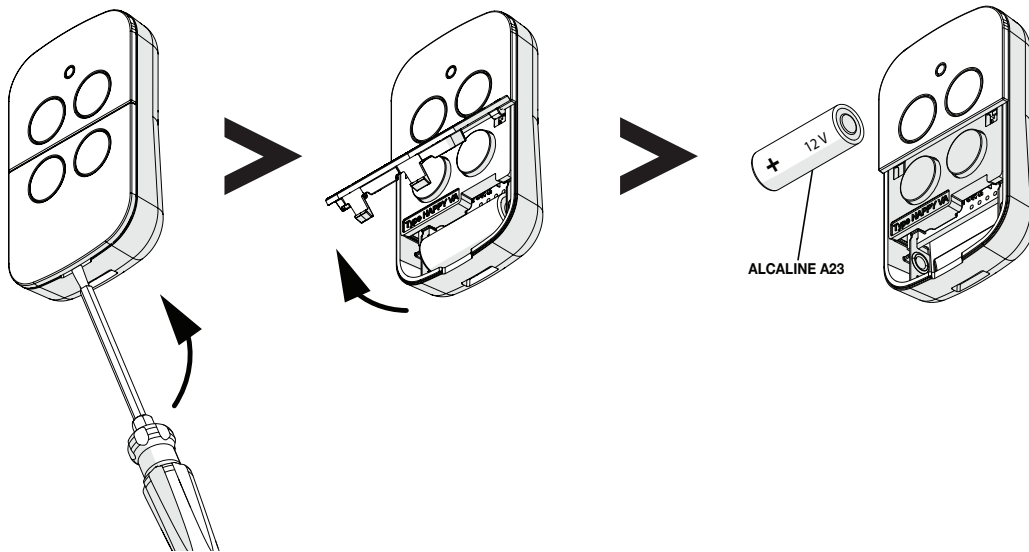

IRI.TX

Rimuovere la vite, quindi ruotare la parte in metallo per aprire il trasmettitore, non utilizzare cacciaviti o altri attrezzi.

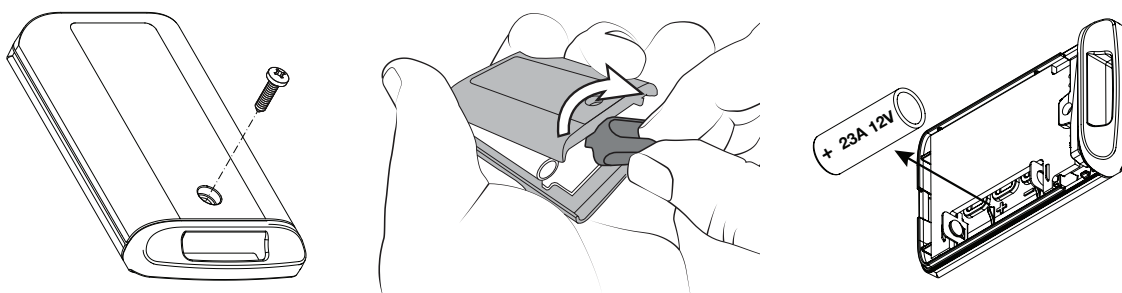

> SMALTIMENTO



Questo simbolo presente sul prodotto o sulla sua confezione indica che il prodotto non può essere smaltito insieme ai rifiuti domestici. L'utente è responsabile di smaltire le apparecchiature dismesse consegnandole al punto di raccolta autorizzato per il riciclaggio dei rifiuti elettrici ed elettronici.

Nella maggior parte degli Stati membri, i consumatori possono anche restituire le apparecchiature dismesse al rivenditore in cambio dell'acquisto di un nuovo prodotto (1 per 1). I rivenditori più grandi, con area dedicata alla vendita delle apparecchiature elettroniche superiore a 400 m², devono inoltre permettere ai consumatori di restituire prodotti RAEE di piccole dimensioni (con lato esterno non superiore a 25 cm) senza costringere l'utente ad acquistare un nuovo prodotto (1 per 0).

La raccolta differenziata e il riciclaggio delle apparecchiature dismesse ha lo scopo di preservare le risorse naturali e garantire che le apparecchiature vengano riciclate in modo da tutelare la salute delle persone e l'ambiente.

Per ulteriori informazioni su dove depositare le apparecchiature destinate al riciclaggio, contattare gli enti della propria città o il servizio di raccolta dei rifiuti urbani.

BENINCA[®]
TECHNOLOGY TO OPEN

AUTOMATISMI BENINCÀ SpA - Via Capitello, 45 - 36066 Sandrigo (VI) ITALY - Tel. 0444 751030 r.a. - Fax 0444 759728

www.beninca.com - sales@beninca.it
